

پیشاز

سهم من از زندگی



راهنمای استفاده و نگهداری از موتورسیکلت انژکتوری

پیشاز 200RS NITRO

User's Manual



Injector System

کد شناسایی: L-851-04
شماره بازنگری: 0
تاریخ: ۱۴۰۴/۱۰/۲۰

سخنی با خریداران محترم

از اینکه موتورسیکلت پیشتاز را انتخاب نموده‌اید متشکریم. شرکت پیشتاز موتور توس، سعی دارد با به خدمت گرفتن کادر فنی مجرب و تهیه قطعات باکیفیت که با پیشرفته‌ترین فن آوری‌ها ساخته شده‌اند، رانندگی مطمئن و لذت بخشی را برای شما فراهم آورد.

دفترچه پیش رو، حاوی نکات کلیدی در خصوص استفاده، سرویس و نگهداری موتورسیکلت بوده و شما با بکار بستن توصیه‌های عنوان شده، باعث افزایش طول عمر و کارکرد صحیح و ایمن وسیله نقلیه شوید. با مراجعه به نمایندگی‌های مجاز شرکت پیشتاز موتور توس و انجام سرویس‌های دوره‌ای در این مراکز، سلامت وسیله نقلیه خود را در طول دوران استفاده تضمین نمایید.

در صورت نیاز به کسب اطلاعات بیشتر می‌توانید به نمایندگی مجاز فروش و خدمات پس از فروش شرکت پیشتاز موتور توس یا وب سایت شرکت به آدرس www.pishtazmotor.com مراجعه نمایید و در مواقع ضروری می‌توانید مشکل به وجود آمده را با کلیه جزئیات شامل شماره پلاک، شماره شاسی، شماره موتور، تاریخ خرید، کارکرد موتورسیکلت، نام نمایندگی فروش و شماره تماس، با شماره تلفن ۰۵۱-۳۲۴۰۰۰۵۸ (واحد خدمات پس از فروش) مطرح نمایید.

همچنین جهت اطلاع از آیین نامه قانون حمایت از حقوق مصرف کنندگان، می‌توانید به وب سایت شرکت مراجعه نمایید.

شرکت پیشتاز موتور توس

فهرست

صفحه	عنوان
۲۵	تمیز کردن و تعویض شمع
۲۶	تنظیم سوپاپ
۲۷	تمیز کردن فیلتر هوا
۲۸	تنظیم سیم گاز
۲۸	تنظیم سیستم انژکتور
۲۹	تنظیم کلاچ
۳۰	بازرسی و تنظیم زنجیر
۳۳	تنظیم سیستم ترمز
۳۵	نصب باتری
۳۶	تعویض فیوز
۳۷	تنظیم باد لاستیک ها
۳۸	تنظیم کمک فنر عقب
۳۸	توصیه های ایمنی
۳۹	عیب یابی
۴۰	لوازم جانبی
۴۲	نمایندگان خدمات پس از فروش
۴۴	فرم نظرخواهی

صفحه	عنوان
۲	خدمات پس از فروش
۵	توصیه های ایمنی
۶	سیستم انژکتوری
۹	جدول سرویس و نگهداری موتورسیکلت
۱۰	مشخصات فنی
۱۱	قطعات اصلی موتورسیکلت
۱۲	شماره شاسی، انجین و پلاک شناسایی
۱۳	سرعت سنج و چراغ های نشان دهنده
۱۵	کلیدهای روی فرمان
۱۷	سوئیچ استارت
۱۷	قفل فرمان
۱۸	باک
۱۸	پمپ بتزین
۱۹	رانندگی با موتورسیکلت
۲۲	آب بندی موتورسیکلت صفر
۲۳	سطح روغن موتور
۲۴	تعویض روغن و تمیز کردن فیلتر روغن

ایجاد احساس امنیت خاطر در مصرف‌کنندگان در هنگام استفاده از موتورسیکلت یکی از دغدغه‌هایی است که همواره تولیدکنندگان مطرح و صاحب برند به آن می‌اندیشند چرا که برآورده نمودن این نیاز باعث جلب رضایت مشتریان می‌گردد. شرکت پیش‌تاز موتور توس نیز به‌عنوان یک برند مطرح در ایران از این قاعده مستثنا نبوده و گام‌های زیربنایی بسیار مهمی را در جهت تحقق این مهم برداشته است. در این راستا شرکت پیش‌تاز موتور توس نه تنها فعالیت‌های گسترده‌ای در راستای حفظ و پاسداری از کیفیت محصولات خود انجام داده بلکه در زمینه ارائه خدمات پس از فروش نیز پیش‌تاز بوده است.

شرایط ضمانت

- حداقل دوره ضمانت (گارانتی) برای انواع موتورسیکلت از تاریخ تحویل به مصرف‌کننده ۱۲ ماه می‌باشد.
- حداقل دوره ضمانت (گارانتی) برای انواع موتورسیکلت با کاربری غیرمعمول (آفرود، چهارچرخ (ATV، UTV، تریل) از تاریخ تحویل به مصرف‌کننده ۶ ماه می‌باشد.
- کلیه خدمات ارائه شده از سوی عرضه‌کننده موتورسیکلت در تعمیرگاه و یا به صورت سیار در دوران ضمانت رایگان می‌باشد.
- رنگ تنه و باک دارای ۳ ماه گارانتی تعویض می‌باشد.
- میزان ضمانت اقلام استهلاکی به شرط استفاده صحیح کاربر موتورسیکلت برای لنت ترمز ۳ ماه، باطری و صفحه کلاچ ۶ ماه، لوازم برقی (لامپ، اتوماتیک راهنما و بوق) ۱ ماه و برای زین، طوقه، زنجیر و کمک فنرها (در صورت پس زدن روغن) ۶ ماه می‌باشد.
- چنانچه توقف موتورسیکلت برای رفع عیوب موتورسیکلت تحت ضمانت (که ناشی از خسارت حاصل از حادثه و یا تصادف نباشد) بیش از زمان تعیین شده در کتابچه راهنمای زمان و هزینه استاندارد تعمیرات طول بکشد، عرضه‌کننده موظف به تامین موتورسیکلت مشابه جایگزین و در صورت عدم امکان، پرداخت خسارت توقف موتورسیکلت به میزان هر روز توقف مزاد بر زمان تعیین شده ملزم به پرداخت یک هزارم (۰/۰۰۱) بهای موتورسیکلت به ازای هر روز می‌باشد و همچنین ملزم به پرداخت ارزش عدم کارکرد محصول در همان دوره زمانی می‌باشد.
- عرضه‌کننده موتورسیکلت موظف است معادل مدت توقف بیش از زمان استاندارد تعمیرات را به زمان دوره تضمین مربوطه اضافه نماید.
- در دوران ضمانت، هزینه‌های تعمیرات، حمل و نقل، نصب و راه‌اندازی موتورسیکلت بر عهده عرضه‌کننده می‌باشد.
- نمایندگی‌های مجاز شرکت پیش‌تاز موتور ملزم می‌باشند ضمن تسلیم صورتحساب به مصرف‌کننده، خدمات ارائه شده خود را به مدت دو ماه یا سه هزار کیلومتر، هر کدام زودتر فرا برسد و قطعات را به مدت شش ماه یا ده هزار کیلومتر، هر کدام زودتر فرا برسد ضمانت نمایند.

خدمات وارانتهی

- شرکت پیشتاز موتور توس در راستای احترام به حقوق مصرف کنندگان، متعهد است به مدت ۱۰ سال قطعات و لوازم یدکی محصولات خود را تامین کند. جهت خرید قطعات یدکی اصلی پیشتاز موتور توس با واحد خدمات پس از فروش شرکت به شماره ۰۵۱-۳۲۴۰۰۰۵۸ تماس گرفته و در کوتاهترین زمان ممکن در هر نقطه از کشور، قطعه موردنیاز خود را دریافت نمایید.
- در دوران تعهد، عرضه کننده موتورسیکلت موظف است قطعات تعویض شده را به مدت ۶ ماه ضمانت نماید.
- در دوران تعهد، عرضه کننده موتورسیکلت موظف است خدمات ارائه شده خود را به مدت ۲ ماه ضمانت نماید.
- در دوران تعهد، بایستی داغی قطعات تعویضی به مصرف کننده تحویل شود.
- کلیه هزینه ها اعم از ایاب و ذهاب و تعمیرات در دوران تعهد (وارانتهی) بر عهده مشتری می باشد.

فعال سازی خدمات پس از فروش

خدمات پس از فروش رایگان زمانی معتبر خواهد بود که اولین مشتری بلافاصله پس از تحویل موتورسیکلت، سریال گارانتهی، شماره پلاک، و شهر محل سکونت را مانند نمونه ذکر شده به شماره مرکز پیام امور مشتریان شرکت پیشتاز موتور توس (۱۰۰۰۵۱۱۲۲۱۱۷۱۷) ارسال نماید و پیامک تاییدی مبنی بر احراز هویت مالک و موتورسیکلت دریافت نماید.

*** شهر محل سکونت * شماره پلاک * سریال گارانتهی * ۱ ***  از چپ به راست تایپ شود

خدمات پس از فروش از تاریخ تحویل موتورسیکلت در نمایندگی فروش توسط اولین مشتری فعال می شود.

خدمات امداد سیار

خدمات امداد سیار موتورسیکلت پیشتاز برای رفع نیازهای فوری مشتریان ارائه شده است. اگر موتورسیکلت شما در میانه ی راه دچار مشکل گردد، تیم حرفه‌ای پیشتاز آماده ارائه خدمات فنی و مشاوره ای در سریع ترین زمان ممکن می باشد. برطرف کردن مشکلاتی همچون خرابی سیستم برق، تنظیمات موتور، و غیره، و همچنین مشاوره جهت رفع مشکلات جزئی از جمله خدمات ارائه شده می باشد. با شماره‌گیری تلفن ۰۹۱۵۵۳۳۰۸۳۸ یا ثبت درخواست آنلاین در سایت، تیم امداد سیار پیشتاز به سرعت اعزام خواهد شد.

محدودیت‌های خدمات پس از فروش

خدمات پس از فروش، زمانی معتبر خواهد بود که سرویس اولیه در زمان و کیلومتر تعیین شده توسط نمایندگی‌های مجاز انجام شده باشد. هرگونه عملیات لازم تحت عنوان خدمات پس از فروش رایگان می‌بایست توسط نمایندگی‌های مجاز و با تایید مرکز خدمات پس از فروش شرکت پیش‌تاز موتور توس انجام گردد.

- هزینه مواد مصرفی (از قبیل روغن، فیلتر و ...) در هر یک از سرویس‌های ادواری، توسط مشتری پرداخت می‌گردد.

خدمات پس از فروش رایگان شرکت پیش‌تاز موتور توس شامل موارد زیر نمی‌باشد:

مدت گارانتی	قطعه
۳ ماه گارانتی تعویض	رنگ تنه و باک
۳ ماه گارانتی	لنت ترمز
۶ ماه گارانتی	باتری و صفحه کلاچ
۱ ماه گارانتی	لوازم برقی مانند، لامپ، اتومات راهنما، بوق و غیره
۱ ماه گارانتی	کابل‌های کنترلی مانند سیم ترمز، سیم کلاچ، و غیره

- عیوب ناشی از نگهداری نامناسب و استفاده نادرست از موتورسیکلت
- عیوب ناشی از تصادف، ضربه، تماس با مواد اسیدی، آتش سوزی و سایر بلاهای طبیعی
- عیوب ناشی از سرویس و تعمیرات انجام شده در خارج از نمایندگی‌های مجاز شرکت پیش‌تاز موتور توس
- روغن انجین، روغن ترمز و فیلتر مشمول گارانتی نمی‌باشد.
- هرگونه تغییرات در سیستم موتورسیکلت و نصب قطعات غیر استاندارد و تغییر مشخصات فنی موتورسیکلت توسط مالک موجب خارج شدن موتورسیکلت از شرایط گارانتی می‌گردد.

- تشخیص کلیه موارد شمول خدمات پس از فروش بر عهده تعمیرگاه‌های مجاز بوده و پس از تایید واحد خدمات پس از فروش شرکت پیش‌تاز موتور توس قابل رسیدگی است.
- عدم استفاده از موتورسیکلت از زمان تحویل تا پایان مدت زمان تعیین شده، هیچ‌گونه مسئولیتی را برای شرکت پیش‌تاز موتور توس در بر نخواهد داشت و خریدار ملزم به انجام بازدیدهای زمان بندی شده در دفترچه راهنما است.
- کلیه قطعات تعویض شده متعلق به شرکت پیش‌تاز موتور توس است و عاملین مکلف به ارسال قطعات داغی به کارخانه در اسرع وقت می‌باشند.

رعایت نکات زیر جهت حفظ ایمنی راکبان موتورسیکلت الزامیست:

۱- پوشیدن لباس‌های روشن یا شبرنگ دار در شب

۲- رانندگی با احتیاط

۳- عدم تعجیل در هنگام رانندگی

۴- عدم نزدیک شدن به سایر وسایل نقلیه موتوری

۵- عدم قرار گرفتن در نقاط کور سایر وسایل نقلیه

۶- بسیاری از تصادفات موتورسیکلت‌ها در تقاطع‌ها، ورودی و خروجی پارکینگ‌ها و انحراف به چپ در هنگام سبقت رخ می‌دهد. لذا رانندگان در هنگام عبور از این نقاط بایستی دقت نمایند.

۷- رانندگی با سرعت بالا یکی از دلایل اصلی بروز تصادفات جاده‌ای است و راکبان موتورسیکلت بایستی در هنگام رانندگی رعایت سرعت مطمئنه را بنمایند.

۸- سالیانه تصادفات زیادی، به دلیل عدم تجربه کافی رانندگان رخ می‌دهد، بنابراین رانندگان باید کاملاً نسبت به عملکرد وسیله نقلیه‌ای که با آن رانندگی می‌کنند آگاهی داشته باشند. همچنین از امانت دادن موتورسیکلت خود به افرادی که تجربه کافی رانندگی با موتورسیکلت را ندارند خودداری نمایید.

۹- از آنجائی که اکثر جراحات‌های جدی وارد شده به راکبین موتورسیکلت در هنگام تصادفات، از ناحیه سر است لذا رانندگان موتورسیکلت بایستی در هنگام رانندگی حتماً از کلاه ایمنی استفاده نمایند.

تمامی محصولات پیشتاز موتور توس به همراه کلاه ایمنی دارای نشان ملی استاندارد عرضه می‌گردد.

۱۰- توصیه می‌گردد که هرگز با موتورسیکلت در اتوبان‌ها و آزادراه‌ها رانندگی نکنید و در صورت رانندگی در این گونه جاده‌ها که سرعت متوسط رانندگی در آن بالاست، دقت بیشتری نمایید.

۱۱- از رانندگی در جاده‌های خاکی و ناهموار خودداری کنید، زیرا این گونه راه‌ها باعث خرابی موتورسیکلت شما می‌شود.

۱۲- قبل از هر مرتبه سوار شدن موتورسیکلت، آن را مورد بازرسی قرار دهید تا از خرابی قطعات موتورسیکلت و بروز تصادفات جلوگیری نمایید.

معرفی سیستم انژکتوری

EFI یا سیستم سوخت رسانی انژکتوری، یک تکنولوژی پیشرفته است که جایگزین کاربراتور در موتورسیکلت ها شده است. سیستم سوخت رسانی کاربراتوری روشی ساده و ارزان قیمت برای کنترل انتقال هوا و سوخت به انجین است، اما محدودیت هایی دارد. کاربراتور دقت کافی برای کنترل دقیق ترکیب سوخت و هوا را ندارد تا بتواند قدرت قابل قبول انجین و آلاینده‌گی کم را سبب شود. کاربراتور نیازمند تنظیم و شستشوی به موقع و تعمیر زیاد می باشد تا عملکرد قابل قبول آن حفظ شود. کاربراتور سوخت زیادی را به انجین می رساند که باعث بالا رفتن میزان مصرف سوخت و افزایش آلاینده‌گی هوا و در برخی مواقع وارد شدن بیش از حد سوخت به محفظه احتراق می شود.

EFI زمانبندی درست احتراق را براساس شرایط آب و هوایی، وضعیت جاده و عملکرد موتورسیکلت تعیین کرده و مقدار دقیق سوخت و هوا را به محفظه احتراق می رساند که باعث کاهش مصرف سوخت و آلاینده‌گی هوا و افزایش راندمان و توان خالص انجین می شود. بدین ترتیب انجین های مجهز به سیستم EFI قدرت خوبی داشته، به نرمی کار می کنند و کارآمد تر هستند.

اجزاء تشکیل دهنده سیستم انژکتوری

واحد پردازش:

واحد پردازش یا ECU پس از دریافت سیگنال از سنسور ها، وضعیت سیستم را پردازش کرده و دستوراتی را به محرک های سیستم صادر می کند.

سنسورها:

در سیستم انژکتوری، سنسور ها اطلاعات را به صورت سیگنال الکترونیکی به واحد پردازش مخابره می کنند.



سنسور های سیستم انژکتوری

- ۱- سنسور دریچه گاز (تراتل بادی)
- ۲- سنسور فشار و دمای هوای ورودی (سنسور TMAP)
- ۳- سنسور موقعیت میل لنگ
- ۴- سنسور دمای انجین
- ۵- سنسور اکسیژن

محرك ها :

- ۱- پمپ بنزین (پمپ انژکتور)
- ۲- سوزن انژکتور
- ۳- کوپل
- ۴- استپر
- ۵- چراغ چک



موارد مهم در راه اندازی اولیه سیستم انرژی مکتوری موتورسیکلت

در هنگام راه اندازی اولیه موتورسیکلت کارهای زیر را بایستی انجام دهید:

- کابل باتری را متصل نمایید. (دقت شود ولتاژ باتری کمتر از ۱۱ ولت نباشد)
- حداقل ۴ لیتر بنزین داخل باک بریزید.
- سوویچ را باز کنید. با باز شدن سوئیچ، چراغ چک روشن شده و همزمان صدای پمپ بنزین شنیده می شود. پس از ۵ ثانیه صدای پمپ بنزین قطع می شود ولی چراغ چک روشن می ماند. به محض زدن استارت و روشن شدن موتور سیکلت، چراغ چک خاموش می شود. (در صورتیکه چراغ چک به صورت صحیح روشن نشود یا صدای پمپ بنزین شنیده نشود سیستم می بایست مجدد راه اندازی شود. به این منظور به قسمت راه اندازی سیستم انرژی مکتوری مراجعه کنید)
- با زدن استارت، انجین روشن می شود و موتورسیکلت آماده رانندگی است.

در صورت روشن و خاموش شدن (چشمک زدن) چراغ چک پس از روشن شدن انجین به منظور عیب یابی و رفع عیب به نمایندگی مجاز خدمات پس از فروش مراجعه کنید.



سرویس های منظم دوره ای				موتور صفر	
یکساله	شش ماهه	سه ماهه	ماهانه	۳۰۰ الی ۱۰۰۰ کیلومتر اول	
				R ۳۰۰ کیلومتر	روغن موتور
			I	I	سیستم ترمز
		L I		I L	کلاچ و سیم کلاچ
			I	I	چراغ ها/ تجهیزات الکتریکی
			I	I	سرعت سنج
		I		I	باک و اتصالات بنزین
C					صافی بنزین
	I				دیاگ سیستم انژکتور
				I	فیلتر هوا
				I	شمع
		I		I	باتری
	I			I	فیلترگیری
		C		C	صافی روغن
			L I	L I	زنجیر و دنده زنجیرها
				I	روغن ترمز (مدل دیسکی)
		I		I	سیستم تعلیق جلو و عقب (کمکها)
			I	I	جک های وسط و بغل
			I	I	چرخ ها و لاستیکها
		I		I	آچار کشی تمامی پیچها

I بازرسی، تمیز نمودن، تنظیم و در صورت نیاز تعویض

C تمیزکاری

L روغن کاری

R تعویض

جدول فوق بر مبنای استفاده ۱۰۰۰ الی ۱۵۰۰ کیلومتری در هر ماه تنظیم شده است.

چنانچه از موتورسیکلت در جاده ها یا محیط های آلوده استفاده می نماید، فیلتر هوا بایستی در بازه های زمانی کوتاه تری نسبت به جدول فوق تعویض شود.

مشخصات فنی	
۲۰۵۵×۷۵۰×۱۰۷۰	ابعاد: طول * عرض * ارتفاع (mm)
۱۳۸۰	فاصله بین محورها (mm)
۱۳۵	وزن خالص (kg)
۳۵۰	وزن بار قابل تحمل (kg)
۱۵	ظرفیت مخزن سوخت (Lit)
۱۱۰/۷۰ - ۱۷	چرخ جلو
۱۴۰/۷۰ - ۱۷	چرخ عقب
زنجیری	سیستم انتقال قدرت
جلو دیسکی ABS و عقب دیسکی	نوع ترمز
چهارزمانه، تک سیلندر، هواخنک	نوع قوای محرکه
۱۹۸	حجم سیلندر (cm ³)
±۱۰۰ ۱۶۰۰ دور بر دقیقه	سعت در دور آرام
ECU	سیستم جرقه زنی
هندلی / استارتی	روش روشن کردن
TORCH	نام شمع
SF 15w/40 GB11121	نوع روغن موتور
بنزین	نوع سوخت
۱۰/۱۹ کیلووات در ۷۴۹۲ دور بر دقیقه	حداکثر توان
۱۳/۵۶ نیوتن متر در ۶۵۰۵ دور بر دقیقه	حداکثر گشتاور
۱۲ ولت، ۹ آمپر	باتری
۱۵ و ۲۰ آمپر	نوع فیوز
12V-35/35 W	لامپ چراغ جلو
12V 10 W	لامپ چراغ راهنما
12V 21/5 W	لامپ چراغ خطر/ترمز
12V 1.5A 100dB	بوق

معرفی موتورسیکلت پیش‌تاز 200RS (نیتر)

این موتورسیکلت، مدل ارتقا یافته ی موتورسیکلت پیش‌تاز 200R (ایوو) می باشد که با ویژگی هایی همچون طراحی مدرن و ظرافت در جزئیات، سواری نرم و جذاب، و اضافه شدن سیستم ترمز ABS و دیلایت، توانسته است طرفداران بسیار زیادی در بین اقشار مختلف جامعه پیدا کند. مشخصات فنی این موتورسیکلت مطابق جدول روبروست.





شماره شاسی

محل درج شماره شاسی ، انجین و پلاک شناسایی
در هنگام تحویل موتورسیکلت خریداری شده، شماره شاسی و انجین را با مشخصات درج شده در سند موتورسیکلت مطابقت دهید و در صورت هر گونه مغایرت آن را به نمایندگی فروش اطلاع دهید.

این شماره ها بایستی فاقد هر گونه دست کاری و کاملاً خوانا بوده و مخدوش نباشد.

محل درج شماره شاسی و انجین و محل نصب پلاک شناسایی مشخصات موتورسیکلت مطابق تصاویر نشان داده شده است.



شماره انجین



پلاک شناسایی

پیش‌تاز موتور توسی

شماره تایید نوع :

شماره شناسایی (VIN) :

سطح صدا : سال ساخت

شماره موتور :

سیستم و تیپ :

سرعت سنج این موتورسیکلت کاملاً دیجیتال است و کلیه نشانگرها بصورت دیجیتالی نمایش داده می‌شود.

۱ - نشانگر سرعت: این نشانگر در سمت پایین و وسط صفحه دیجیتال قرار دارد و سرعت موتورسیکلت را برحسب کیلومتر بر ساعت یا مایل بر ساعت نمایش می‌دهد.



۲ - نشانگر دور موتور: این نشانگر در بالای صفحه دیجیتال قرار دارد و میزان دور موتور را بصورت مضرب هزار از ۰ تا ۱۲ نمایش می‌دهد.

۳ - کیلومترشمار: این نشانگر در سمت راست و پایین صفحه دیجیتال قرار دارد و میزان مسافت طی شده را بر حسب کیلومتر یا مایل نمایش می‌دهد.

۴ - دنده شمار: این نشانگر در سمت راست و بالای صفحه دیجیتال قرار دارد و وضعیت دنده را بصورت عدد از ۱ تا ۵ نمایش می‌دهد.

۵ - نشانگر بنزین: این نشانگر در سمت چپ صفحه دیجیتال قرار دارد و میزان بنزین موجود در باک را بصورت حجمی نمایش می‌دهد. حرف E به معنی خالی و حرف F به معنی پر می‌باشد.

۶ - نشانگر باتری: این نشانگر در سمت چپ و بالای صفحه دیجیتال قرار دارد و وضعیت باتری را نمایش می‌دهد.

۷ - نشانگر راهنما: نشانگر راهنما بصورت چراغ  در سمت راست سرعت سنج برای نشان دادن راهنمای راست و چراغ  در سمت چپ سرعت سنج برای نشان دادن راهنمای چپ می‌باشد. در هنگام استفاده از راهنمای راست چراغ سمت راست و در هنگام استفاده از راهنمای چپ چراغ سمت چپ به رنگ سبز چشمک می‌زند.

۸ - چراغ وضعیت خلاصی: این چراغ در بالا و وسط سرعت سنج قرار دارد و در حالت سوئیچ باز و به شرط خلاص بودن گیربکس، وضعیت خلاصی را به شکل حرف N نمایش می‌دهد.

۹ - چراغ چک: این چراغ در بالا و سمت راست سرعت سنج قرار دارد و در صورت چشمک زدن، نشان دهنده وجود عیب در سیستم انژکتور می‌باشد.

۱۰ - چراغ سو بالا و پایین: این چراغ در بالا و سمت چپ سرعت سنج قرار دارد و هنگامی که چراغ جلو در وضعیت سو بالا باشد، با علامت  به رنگ آبی روشن می‌شود.

تنظیمات سرعت سنج:



می‌توان با زدن کلید SEL در سمت چپ سرعت سنج و رفتن بر روی نشانگر مورد نظر، آن را انتخاب کرده و با زدن کلید SET در سمت راست سرعت سنج تنظیم نمایید.



کلیدهای روی فرمان و موقعیت آنها:

با باز کردن سوئیچ، صفحه سرعت سنج روشن می شود و با بستن سوئیچ یا خاموش کردن موتورسیکلت، خاموش می شود.

کلیدهای روی فرمان راست:



کلید قطع کن: با قراردادن این کلید در وضعیت  موتورسیکلت استارت نمی خورد و روشن نمی شود. جهت روشن کردن موتورسیکلت، بایستی این کلید در وضعیت  باشد.

کلید استارت : با فشار دادن این کلید موتورسیکلت روشن می شود. هر بار فشردن این کلید نباید بیش از ۴ ثانیه باشد و چنانچه پس از چند بار استفاده مداوم از استارت، موتورسیکلت روشن نشود به بخش عیب یابی مراجعه و از استارت زدن بی مورد اجتناب کنید.

وضعیت چراغ ها:

با توجه به وضعیت اتومات چراغ های جلو و عقب، با روشن شدن موتور، چراغ ها روشن می گردد.

کلیدهای روی فرمان چپ:

کلید سو بالا و پایین: با قراردادن این کلید در وضعیت  چراغ بزرگ سو پایین می شود و با قراردادن این کلید در وضعیت  چراغ بزرگ سو بالا می شود و نشانگر سو بالا در سرعت سنج روشن می شود.

کلید هشدار : با این کلید شما به خودروهای جلویی یا خودروهایی که در مسیر مخالف به شما نزدیک می شوند، اخطار می دهید که قصد سبقت گرفتن دارید و سو بالای خود را خاموش نمایند.

کلید سه وضعیتی راهنما:

● : در این وضعیت راهنما های موتورسیکلت خاموش است.

➡ : در این وضعیت راهنما های راست جلو و عقب روشن می شوند و نشانگر آن در سرعت سنج چشمک می زند.

➡ : در این وضعیت راهنما های چپ جلو و عقب روشن می شوند و نشانگر آن در سرعت سنج چشمک می زند.

کلید بوق : این کلید برای زدن بوق استفاده می شود.

کلید فلاشر : در دو طرف فرمان قرار گرفته است که در زمان های اضطراری استفاده می شود.

بر روی فرمان اهرم های ترمز و کلاچ نیز قرار دارد. اهرم راست جهت گرفتن ترمز جلو و اهرم چپ جهت گرفتن کلاچ و تعویض دنده می باشد.

دستگیره راست فرمان، دستگیره گاز است که با پیچاندن آن می توان سرعت موتورسیکلت را افزایش یا کاهش داد. دستگیره چپ ثابت است و هیچ عملی را انجام نمی دهد.



قفل فرمان

قفل فرمان بصورت وضعیت قفل بر روی سوئیچ استارت می باشد و از آن به منظور قفل نمودن فرمان استفاده می شود، به این منظور پس از خاموش نمودن موتور سیکلت، فرمان را کاملاً به سمت چپ بپیچانید و با چرخاندن سوئیچ استارت و قرار دادن آن در وضعیت قفل فرمان، آن را قفل نمایید. در این حالت فرمان کاملاً قفل شده و در وضعیت ایمن تری نسبت به سرقت در هنگام پارک موتور سیکلت قرار خواهد گرفت.



سوئیچ استارت

سوئیچ استارت در قسمت جلوی موتور سیکلت، بین فرمان و سرعت سنج قرار دارد.



وضعیت خاموش

در این وضعیت تمامی مدارهای الکتریکی موتور سیکلت قطع است و موتور روشن نمی شود. در این حالت می توانید کلید را خارج کنید.



وضعیت روشن

در این وضعیت مدارهای الکتریکی وصل بوده و چراغها و موتور را می توان روشن نمود. در این حالت نمی توانید کلید را خارج کنید.

باک



ظرفیت باک بنزین ۱۵ لیتر است که از این مقدار ۲ لیتر ظرفیت ذخیره احتیاطی آن است. به منظور باز نمودن درب باک بنزین کلید را داخل قفل نموده و در جهت عقربه‌های ساعت چرخانده و همزمان درب باک را نیز در همان جهت بگردانید.

هرگز باک را بیش از حد مجاز پر نکنید و پس از سوخت‌گیری درب باک را محکم ببندید. در هنگام سوخت‌گیری مراقب پاشیدن بنزین بر روی موتور داغ باشید.

بنزین شدیداً قابل اشتعال بوده و تحت شرایط خاص قابلیت انفجاری دارد لذا قبل از باز نمودن درب باک مطمئن شوید که موتورسیکلت خاموش باشد و کلید سوئیچ در وضعیت  قرار داشته باشد. همچنین در این هنگام از کشیدن سیگار بپرهیزید و از سایر وسایل شعله دار دور باشید.

پمپ بنزین

پمپ بنزین در داخل باک قرار دارد.



بازرسیهای قبل از رانندگی

تلاش نمایید قبل از هر بار رانندگی به منظور کنترل اصول ایمنی و سلامت وسیله نقلیه، بازرسی های زیر را در خود به صورت یک عادت در آورید.

- ۱- سطح روغن موتور ۲- میزان بنزین موجود در باک ۳- ترمزها ۴- باد لاستیک ها ۵- باتری ۶- دستگیره گاز ۷- چراغها
و بوق و آینه ها ۸- پیچ و مهره ها ۹- زنجیر چرخ ۱۰- کلاچ ۱۱- کمک فنرها

رانندگی با موتورسیکلت

۱- روشن کردن

- A سوئیچ را باز کرده و در وضعیت روشن (🔴) قرار دهید. تا چراغ چک روی کیلومتر روشن شود.
B به کمک پدال دنده موتورسیکلت را در وضعیت خلاص قرار دهید و آنرا بر روی سرعت سنج کنترل کنید تا مطمئن شوید.
C دکمه استارت را بزنید تا موتورسیکلت روشن شود. دقت نمایید که در حین استارت زدن از پیچاندن دستگیره گاز خودداری نمایید.

توجه: اگر موتورسیکلت در وضعیت دنده باشد، کلید استارت عمل نمی کند.

- ⚠️ از آنجائیکه گازهای خروجی از اگزوز موتورسیکلت شامل گاز سمی مونواکسید کربن است هرگز موتورسیکلت را در محیط‌های بسته روشن نکنید.
- D پس از روشن نمودن موتورسیکلت، به منظور گرم شدن موتور به آن زمان کافی برای کار درجا بدهید تا روغن روان ساز به تمامی قطعات متحرک آن برسد.
- E اهرم کلاچ را محکم گرفته و دنده را در وضعیت دنده ۱ قرار دهید.
- F کمی گاز داده و کلاچ را به آرامی رها سازید. به منظور شروع به حرکت یکنواخت، این دو حرکت را با یکدیگر ترکیب نمایید.
- G در هنگام ترمزگیری از ترمز جلو و عقب به صورت همزمان استفاده شود و از ترمزگیری ناگهانی پرهیز کنید، زیرا ممکن است موتورسیکلت از کنترل خارج شود.

۲-دنده کشی

این موتور سیکلت دارای ۵ دنده است. جهت تعویض دنده، همه دنده ها رو به پایین انتخاب می شوند. جعبه دنده برای رانندگی یکنواخت در دور موتور نرمال طراحی شده است. راننده بایستی همواره از بهترین نسبت دنده استفاده نماید به این منظور هنگامی که با سرعت آهسته رانندگی می نمایید از دنده های سنگین استفاده نموده و در حین افزایش سرعت، به مرور از دنده های سبک تر استفاده کنید. هرگز از کلاچ به منظور کنترل سرعت استفاده نکنید و با کاهش دور موتور را در وضعیت عادی نگه دارید.



قبل از کاهش دنده، سرعت را کم نمایید، در غیر اینصورت ممکن است چرخ عقب بلغزد و موتورسیکلت از کنترل خارج شود یا به موتور صدمه وارد شود.

قبل از رسیدن به پیچ، از سرعت خود بکاهید و دنده را سنگین تر کنید زیرا چنانچه این عمل را در طول پیچ انجام دهید ممکن است چرخ عقب لغزیده و موتورسیکلت از کنترل خارج شود.

جهت جلوگیری از آسیب رسیدن به موتورسیکلت، دقت کنید که دور موتور بیش از حد افزایش نیابد.

ترمزگیری

بهترین روش ترمزگیری، استفاده همزمان از ترمزهای جلو و عقب است تا بهترین بازده را داشته باشد. مناسب‌ترین روش برای متوقف کردن موتورسیکلت، رها نمودن دستگیره گاز و اهرم کلاچ، گرفتن پدال ترمز عقب به وسیله پا و نگه داشتن اهرم ترمز جلو با دست است.

هنگامی که ترمز جلو یا عقب را به تنهایی استفاده کنید، تأثیر آن کم می‌شود و شما باید ترمز را محکم تر فشار دهید که این کار به مرور باعث سایش و پارگی لاستیک و از دست دادن تعادل موتورسیکلت می‌گردد.

قبل از دور زدن، سرعت موتورسیکلت را کاهش داده و با استفاده از ترمز، عمل دور زدن را در وضعیت ایمن انجام دهید.

بالا رفتن از سربالایی

در هنگام بالا رفتن از سربالایی، سرعت موتورسیکلت کاهش یافته وضعیتی مشابه با کمبود قدرت را از خود نشان می‌دهد، در این حالت دنده را کاهش داده تا موتور به وضعیت توان نرمال خویش بازگردد و به منظور حفظ شتاب موتورسیکلت، کاهش دنده را سریع تر انجام دهید.

در هنگام پایین آمدن از سربالایی، به منظور کمک به ترمزگیری دنده را در وضعیت سنگین تر قرار دهید. ترمزگیری مکرر به منظور کاهش سرعت باعث داغ شدن لنت ترمز و کاهش عملکرد آن می‌گردد.

جدول زیر سرعت توصیه شده در هر وضعیت دنده را نمایش می‌دهد.

دنده ۱ به ۲	۲۵ کیلومتر
دنده ۲ به ۳	۵۰ کیلومتر
دنده ۳ به ۴	۷۰ کیلومتر
دنده ۴ به ۵	۸۰ کیلومتر

آب بندی موتورسیکلت صفر

طول عمر موتورسیکلت شما به نحوه استفاده از آن در ۱۰۰۰ کیلومتر نخستین استفاده از آن بستگی دارد. در طول این دوره به موتور فشار بیش از حد وارد نیاورید، در هر دنده ای بیشتر از ۸۰ درصد حداکثر سرعت آن دنده رانندگی نکنید و از دنده مناسب برای کاهش فشار وارده بر موتور استفاده کنید. در طول دوره آب بندی، قطعات متحرک موتور با یکدیگر هماهنگ شده و با فشار نیاوردن به آن، باعث می شوید این قطعات به طرز مناسبی با یکدیگر تطبیق یابند. توصیه های دوره آب بندی به شرح زیر است:

تا ۵۰۰ کیلومتر

از پیچاندن گاز تا نیمه پرهیز نموده و در هر ۱ ساعت روشن بودن موتورسیکلت، ۱۰ دقیقه آن را خاموش نمایید. در این دوره بهتر است که از سرعت های متفاوت استفاده شود و دور موتور را متناوباً تغییر دهید اما هیچ گاه بیش از نیمه گاز ندهید.

از ۵۰۰ تا ۱۰۰۰ کیلومتر

از گاز دادن حداکثری خودداری شود و سرعت را متناوباً تغییر دهید.

بعد از ۱۰۰۰ کیلومتر

پس از ۱۰۰۰ کیلومتر پیمایش، تمامی قطعات موتور در وضعیت مناسبی با یکدیگر تطبیق یافته اند. در این مرحله بایستی موتورسیکلت تحت آچار کشی مجدد قرار گرفته و تمامی تنظیمات کنترل شود. شما می توانید تا حداکثر مجاز گاز دهید هر چند بایستی به عملکرد صحیح موتور و صدای آن دقت نموده تا از عادی بودن وضعیت آن اطمینان حاصل نمایید.

به این نکته توجه کنید که موتورسیکلت در حالت درجا کار نکند، زیرا عمل خنک کاری موتور با جریان هوا در هنگام حرکت انجام می شود و در حالت درجا این عمل اتفاق نمی افتد و باعث گرم شدن بیش از حد موتور می شود.



۱- سطح روغن موتور

سطح روغن موتور بایستی به صورت هفتگی کنترل گردد. برای این منظور موتورسیکلت را بر روی یک سطح صاف در حالت جک وسط قرار داده و درپوش گیج روغن را که محل آن در تصویر مقابل نشان داده شده است را باز کرده و گیج روغن را درآورید. ابتدا قسمت نمایش دهنده میزان روغن را با پارچه تمیز نموده و آن را دوباره در جای خود قرار داده و مجدداً بیرون بکشید .

سطح روغن بایستی بین دو شاخص حداقل و حداکثر روغن مشخص شده بر روی خط کش مدرج انتهایی گیج باشد. چنانچه میزان روغن کافی نباشد با اضافه کردن روغن مناسب مطابق مشخصات مندرج در این دفترچه راهنما سطح روغن را تا مقدار حداکثر مشخص شده برسانید.



روغن موتور

کیفیت روغن موتور، تأثیر زیادی در عملکرد و طول عمر موتورسیکلت دارد لذا همواره از روغن موتور مرغوب و مناسب استفاده نمایید همیشه از روغن موتورهایی با رده کیفی SF یا SG طبق دسته‌بندی API استفاده نمایید. چنانچه روغن موتور از نوع ۴۰-۱۰W SEA در دسترس نبود می‌توان با استفاده از جدول زیر روغن موتور مناسب را برحسب میانگین درجه دمای منطقه استفاده انتخاب نمود..

روغن موتور	دسته بندی کیفی API	
	کیفیت بالا	کیفیت پایین
	SH	20W-50
	SG	15W-40, 15W-50
	SF	10W-40, 10W-50
	SE	10W-30
		5W-30
درجه حرارت °C		-30 -20 -10 0 10 20 30 40
درجه حرارت °F		-22 -4 14 32 50 68 86 104

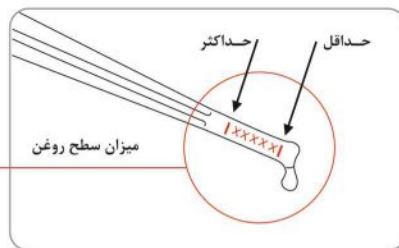

چنانچه سطح روغن از حداقل مشخص شده کمتر باشد به هیچ عنوان موتورسیکلت را روشن نکنید، زیرا منجر به صدمه به موتور می‌گردد و به خاطر داشته باشید به صورت دوره ای میزان روغن موتور را کنترل نمایید. نوع روغن موتور مناسب برحسب شرایط آب و هوایی متفاوت است.



درپوش تخلیه روغن به همراه صافی



۲- تعویض روغن و تمیز کردن فیلتر روغن

به منظور تعویض روغن، توصیه می‌شود که این عمل در هنگامی که موتور گرم است انجام گیرد و مراحل زیر صورت پذیرد:

۱- نخست موتورسیکلت را بر روی یک سطح صاف در حالت جک قرار داده و ظرفی برای جمع‌آوری روغن زیر موتور بگذارید.

۲- درپوش گیج روغن را باز نمایید.

۳- درپوش تخلیه روغن را که در زیر انجین قرار دارد باز کنید تا روغن موتور درون ظرف تخلیه گردد. سپس واشر درپوش را در صورت معیوب بودن تعویض نموده و آن را محکم در مکان خود ببندید.

۴- درپوش تخلیه روغن را باز نموده و صافی روغن را خارج نمایید. صافی را به دقت تمیز نمایید و مجدداً در جای خود محکم نمایید.

۵- به میزان ۱/۴ لیتر روغن موتور مناسب که مطابق مشخصات مندرج در این دفترچه راهنما انتخاب شده است را از محل گیج روغن پر نمایید و آن را ببندید.

۶- موتورسیکلت را روشن نموده و پس از چند دقیقه خاموش کرده و میزان سطح روغن را مجدداً بررسی نمایید. چنانچه سطح روغن پائین آمده باشد به میزان کافی روغن اضافه نمایید.

به دلیل آلاینده بودن روغن، هرگز روغن موتور تعویض شده را درون چاه فاضلاب یا روی زمین نریزید.

۳- تمیز کردن و تعویض شمع

در ۱۰۰۰ کیلومتر نخست و پس از آن در هر ۳۰۰۰ کیلومتر شمع بایستی مورد بازرسی قرار گیرد. مکان شمع در تصویر زیر نشان داده شده است به این منظور بایستی مراحل زیر انجام گیرد. باز کردن شمع فقط در حالتی که موتور سرد می باشد انجام شود تا از خراب شدن رزوه های سرسیلندر جلوگیری شود .

۱- نخست درپوش شمع را برداشته و اطراف آن را کاملاً تمیز کنید.

۲- شمع را با استفاده از آچار شمع، باز نمایید.

۳- شمع را از نظر رسوبات کربنی و سایر آلودگی ها کنترل نموده و در صورت کثیفی بیش از حد آن را تعویض نمایید. در غیر اینصورت با استفاده از برس سیمی شمع را تمیز کنید.

۴- با استفاده از فیله فاصله دو الکترود شمع را به میزان ۰/۸ تا ۰/۹ میلی متر تنظیم نمایید.

۵- به منظور جلوگیری از خرابی رزوه های شمع و قرارگیری آن در مکان صحیح، در هنگام بستن آن ابتدا آن را با دست پیچانده تا سفت شود سپس از آچار استفاده نمایید.

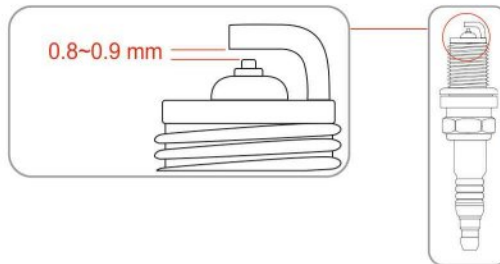
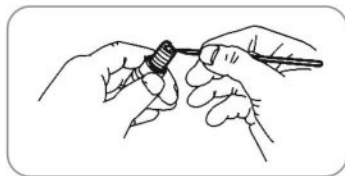

پس از نظافت شمع، قسمت سرامیکی شمع کارکرده را بررسی نمایید. چنانچه رنگ آن سیاه شده باشد شمع را تعویض نمایید و در صورت تکرار خرابی به تعمیرگاه مجاز مراجعه کنید. رنگ طبیعی قسمت سرامیکی شمع کارکرده قهوه‌ای روشن می باشد.

استفاده از شمع نامناسب باعث خرابی موتور و عملکرد نامناسب آن می‌شود.

به منظور جلوگیری از خرابی رزوه‌های شمع هرگز آن را بسیار محکم نبسته و توجه شود که در طول دوره نظافت یا تعویض شمع، هیچ گونه جسم خارجی از سوراخ محل شمع به داخل محفظه احتراق وارد نشود.



۴-تنظیم سوپاپ

لقی زیاد سوپاپ‌ها منجر به صدای "تق تق" موتور و فاصله کم آن منجر به خرابی سوپاپ‌ها و افت توان می‌گردد، به همین منظور بایستی این میزان متناوباً تنظیم گردد. این عمل که اصطلاحاً فیلرگیری گفته می‌شود، بایستی در زمانیکه موتور سرد است انجام گیرد و برای آن مراحل زیر انجام می‌شود:

۱- ابتدا پیچ روی پوسته سمت چپ موتور که در تصویر مقابل با حرف **A** مشخص شده است را باز نمایید. در این صورت مهره انتهای میل لنگ موتور را مشاهده خواهید کرد.

۲- با بازکردن پیچ بالای پوسته که در تصویر مقابل با حرف **B** مشخص شده است امکان مشاهده علائم حک شده بر روی آهن ربا قابل رؤیت خواهد بود.

۳- قالباق سرسیلندر که در تصویر با حرف **C** مشخص شده است را باز نمایید تا سوپاپها قابل دسترس شوند.

۴- با استفاده از آچار بکس، مهره انتهای میل لنگ که در محل **A** مشخص شده را در جهت عقربه های ساعت تا حدی بچرخانید که حرف **(T)** را در مرکز سوراخ **B** در تصویر مقابل مشاهده نمایید. دقت شود که این علامت دو بار قابل رؤیت است. یک بار در حالتی که سوپاپ ورودی را سوخت بسته و سوپاپ خروجی را دود باز می باشد و بار دیگر زمانی رخ می‌دهد که پیستون در نقطه مرگ بالا و در مرحله تراکم قرار دارد و هر دو سوپاپ بسته است و زمان مناسب برای عمل فیلرگیری است.

۵- میزان لقی سوپاپ‌ها را با استفاده از فیلر به ضخامت 0.08 میلی‌متر انتخاب نموده و فاصله را تنظیم نمایید به این منظور ابتدا مهره قفل کننده را شل نموده و سپس با پیچاندن پیچ تنظیم مقدار مناسب جهت عبور تیغه فیلر از میان دم سوپاپ و پیچ تنظیم فیلر را انتخاب نمایید و سپس مهره قفل کننده را محکم کنید.

۶- پس از تنظیم، مجدداً با عبور دادن تیغه فیلر اندازه تنظیم شده را کنترل نمایید.

چنانچه تجربه کافی در زمینه تنظیم لقی سوپاپ (فیلرگیری) را ندارید از تنظیم آن خودداری نموده و به نمایندگی‌های مجاز خدمات پس از فروش پیش‌تاز موتور توس یا تعمیرگاه‌های معتبر مراجعه نمایید.

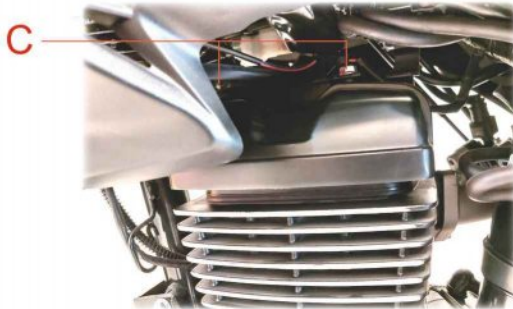

A

۵- تمیز کردن فیلتر هوا

چنانچه فیلتر هوا در اثر گرد و غبار کثیف شود مقاومت در برابر مکش هوا افزایش یافته و منجر به افت توان و افزایش مصرف سوخت می شود.

لذا در هر ۳۰۰۰ کیلومتر فیلتر هوا را مورد بازرسی و نظافت قرار دهید. به این منظور از روش زیر استفاده نمایید.

۱- ابتدا کاور سمت چپ را در آورید.

۲- پیچ های درپوش فیلتر هوا را باز کنید.

۳- فیلتر هوا را خارج نمایید.

۴- از آنجاییکه فیلتر هوای این موتورسیکلت از نوع کاغذی بوده، نسبت به تعویض آن اقدام نمایید.

۵- فیلتر هوا را درون محفظه به حالت اولیه قرار داده و درپوش آن را ببندید.

۶- کاور سمت چپ را دوباره جا بزنید.



هرگز بدون فیلتر هوا، از موتورسیکلت استفاده نکنید.



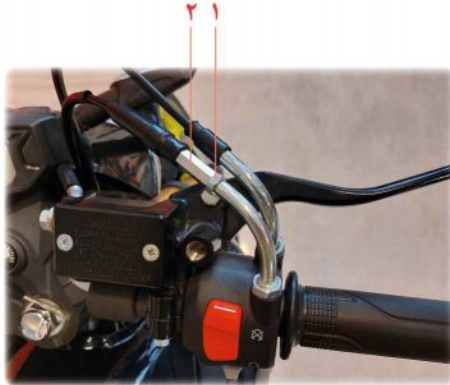

۶- تنظیم سیم گاز

به منظور کنترل سلامت سیم گاز فرمان را به سمت چپ و راست بگردانید و همزمان، دستگیره گاز را با سرعت بپیچانید. در صورت گیر کردن دستگیره گاز، آن را تعویض نمایید.

میزان خلاصی سیم گاز بایستی بین ۰/۵ الی ۱ میلیمتر باشد. به منظور تنظیم میزان خلاصی از مهره شماره ۲ و جهت قفل کردن تنظیم، از مهره شماره ۱ مشخص شده در تصویر مقابل استفاده نمایید. در این موتورسیکلت از دو سیم گاز استفاده شده است.



۷- تنظیم سیستم انژکتور

چنانچه سیستم انژکتور تنظیم نباشد در عملکرد موتور و مصرف آن تأثیر نامطلوب خواهد داشت و به همین دلیل تنظیم آن اهمیت خاصی دارد. چنانچه چراغ چک موتورسیکلت مدام روشن گردد باید به نمایندگی مجاز خدمات پس از فروش مراجعه شود.

تنظیم سیستم انژکتور و عیب یابی آن تنها بایستی در محل نمایندگی های مجاز خدمات پس از فروش انجام شود.





مهره تنظیم کلاچ



۸- تنظیم کلاچ

کلاچ به منظور انتقال توان از موتور به چرخ عقب است. به همین دلیل، تنظیم دقیق کلاچ نقش مهمی در عملکرد موتور سیکلت دارد. عدم حرکت نرم کلاچ، منجر به سختی در تعویض دنده یا عدم ایجاد شتاب مناسب خواهد شد. لذا میزان خلاصی کلاچ بایستی در حد مناسب (۱۰ تا ۱۵ میلی متر) باشد. به منظور تنظیم کلاچ باید مطابق تصویر روبرو، ابتدا مهره ها را شل نموده و مقدار خلاصی مورد نظر جهت شل یا سفت کردن کلاچ را ایجاد کرده و سپس مهره ها را سفت نمایید. همچنین میزان لقی سیم کلاچ را می توان از طریق کتی کلاچ رگلاژ نمود.

۹- بازرسی و تنظیم زنجیر

طول عمر زنجیر، بستگی به روغن کاری و تنظیم مناسب آن دارد و عدم رعایت موارد فوق به سرعت بر زنجیر و دنده زنجیرها تأثیر گذاشته و منجر به داغ شدن آن‌ها و نهایتاً خرابی آن‌ها خواهد شد.

تنظیم زنجیر و روغن کاری آن بایستی به صورت متناوب انجام پذیرد و چنانچه عمدتاً در جاده‌های خاکی رانندگی می‌کنید نیاز به دقت بیشتری در این خصوص وجود دارد.

روش بازرسی زنجیر

- ۱- موتورسیکلت را خاموش نموده، و در حالت جک قرار دهید.
- ۲- میزان حرکت عمودی زنجیر را کنترل نمایید که بایستی به میزان ۲۵ الی ۳۰ میلی‌متر باشد.



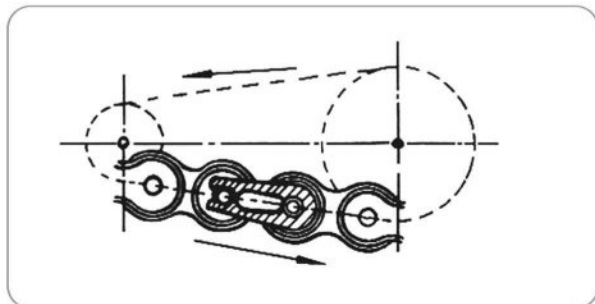

۳- میزان سفتی زنجیر را کنترل نمایید. چنانچه در برخی نقاط زنجیر سفت بوده و در نقطه ای دیگر زنجیر شل باشد با روغن کاری زنجیر، این مشکل را برطرف نمایید.

۴- چنانچه زنجیر خراب شده باشد آن را سریعاً از محل نشان داده شده در تصویر روبرو باز و تعویض نمایید.

برخی از موارد خرابی زنجیر :

فقدان بین‌های متصل‌کننده زنجیر

خراب شدن غلتک‌های زنجیر

خوردگی یا زنگ‌زدگی زنجیر

وجود اثر ضربه یا ترک

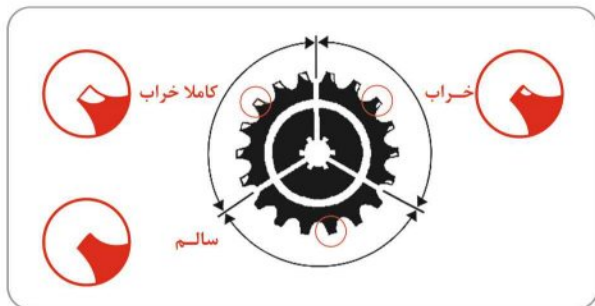

۵- در صورتی که دنده زنجیر خراب شده باشد آنرا تعویض نمایید و هرگز از زنجیر نو بر روی دنده زنجیر خراب استفاده نکنید.

دنده زنجیرهای بزرگ و کوچک را از نظر وجود معایب زیر بررسی کرده و چنانچه این موارد در آن دیده شده سریعاً آن را تعویض نمایید:

اثر وجود ضربه یا ترک

شکستگی یا خرابی دندانه‌های دنده زنجیر

بیچ تنظیم



میل چرخ
عقب

روش تنظیم زنجیر

- ۱- موتورسیکلت را خاموش نموده و در حالت جک قرار دهید.
- ۲- مهره میل چرخ عقب را شل نمایید.
- ۳- مهره قفل کن زنجیرکش که در تصویر روبرو نشان داده شده است را شل کنید.
- ۴- با پیچاندن بیچ تنظیم ، میزان سفتی زنجیر را تنظیم نمایید. توجه شود که با توجه به درجه بندی کشش زنجیر که بر روی دوشاخ درج شده است میزان تنظیم زنجیرکش در هر دو سمت موتورسیکلت به یک اندازه باشد و چرخ های جلو و عقب در یک راستا قرار گیرند.
- ۵- مهره قفل کن را سفت نموده تا تنظیم زنجیر پایدار باقی بماند.
- ۶- مجدداً میزان تنظیم زنجیر را کنترل نموده تا از تنظیم مناسب زنجیر اطمینان حاصل شود.
- ۷- مهره میل چرخ عقب را کاملاً سفت نمایید.

روش روغن کاری زنجیر

- ۱- موتورسیکلت را خاموش نموده و در حالت جک قرار دهید.
- ۲- قسمت های قابل دسترس از زنجیر را روغن کاری کنید.
- ۳- موتور سیکلت را کمی جابجا کنید تا قسمت هایی از زنجیر که روغن کاری نشده اند در دسترس قرار گیرد. سپس آن قسمت ها را نیز روغن کاری کنید.

۱۰- تنظیم سیستم ترمز

تنظیم ترمز جلو دیسکی

مخزن ترمز جلو این نوع موتورسیکلت با روغن ترمز مخصوص در کارخانه پر می‌گردد و کاملاً آب بندی شده تحویل می‌گردد و مصرف‌کنندگان بایستی با توجه به علامت حداکثر و حداقل سطح روغن، مخزن روغن را در نمایندگی‌های خدمات پس از فروش یا تعمیرگاه‌های معتبر پر نمایند و هرگز این روغن را با سایر انواع روغن مخلوط نکنید تا آسیبی به سیستم ترمز وارد نشود.

روغن ترمز بسیار خورنده است لذا در صورت تعویض یا اضافه نمودن روغن، احتیاط شود تا با پوست، چشم و سایر قطعات موتورسیکلت تماس نداشته باشد.

در صورت تماس با چشم، به سرعت آن را با مقدار زیادی آب بشوید.

در صورت کاهش سطح مخزن روغن ترمز (بدون وجود نشتی)، جهت تعویض لنت به نمایندگی مجاز مراجعه نمایید و از پر کردن مخزن روغن ترمز اجتناب نمایید.

اجزای اصلی ترمز دیسکی

شیلنگ روغن ترمز (C)

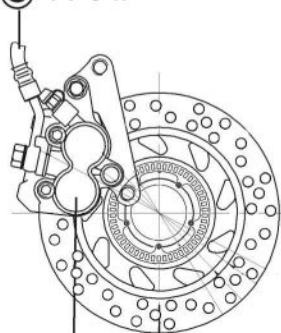

مخزن روغن ترمز

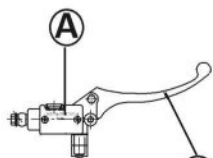

دستگیره ترمز

پمپ ترمز (E) دیسک ترمز (D)



قبل از رانندگی، موارد زیر را در خصوص ترمز جلو دیسکی به دقت کنترل نمایید:

- عدم وجود نشتی در سیستم ترمز
- عدم وجود پارگی در شیلنگ ترمز
- عدم وجود آثاری از زنگ‌زدگی در دیسک ترمز جلو
- عدم وجود پارگی یا آسیب‌های مشخصی داشته باشد.

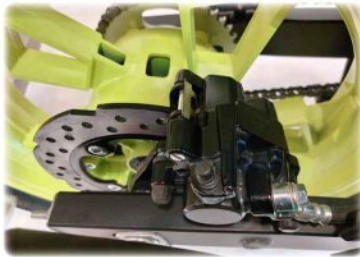

تنظیم ترمز عقب دیسکی

مشابه موارد گفته شده در تنظیم ترمز جلو دیسکی می باشد با این تفاوت که با پدال پا که در سمت راست قرار دارد فعال می شود.

تنظیم چراغ استپ ترمز

طبق مقررات ترافیک جاده ای، تمامی وسایل نقلیه بایستی مجهز به چراغ اعلام خطر در هنگام ترمز باشند. از آنجائیکه این چراغ هشدار دهنده در عدم بروز تصادفات نقش مهمی دارد، رانندگان موظف هستند که به صورت دوره ای نسبت به صحت عملکرد آن نظارت داشته باشند. در این موتور سیکلت، این چراغ با دو کلید مینیاتوری که مطابق تصاویر زیر یکی بر روی اهرم دستی ترمز جلو و دیگری به پمپ ترمز عقب متصل است عمل می نماید.



تنظیم پدال ترمز عقب

موتور سیکلت را در وضعیت جک قرار دهید.

میزان خلاصی پدال ترمز عقب بایستی در حدود ۲۰ الی ۳۰ میلی متر باشد.

چنانچه نیاز به تنظیم ترمز باشد می توان آن را با کمک مهره نشان داده شده در تصویر تنظیم نمود.



۱۱- نصب باتری



برای این موتورسیکلت باتری بلند ۱۲ ولت با ظرفیت ۹ آمپر ساعت مورد نیاز می باشد.

باتری های عرضه شده توسط شرکت پیشتاز موتور توس دارای تأییدیه استاندارد می باشند.

محل قرارگیری باتری زیر کاور سمت چپ موتورسیکلت و در مکان مشخص شده در تصویر مقابل است.

در هنگام نصب دقت شود که باتری به وسیله بست فلزی باتری مطابق تصویر مقابل در مکان خود به روش صحیح محکم شود. اتصال ترمینال های مثبت و منفی مطابق رنگ های نشان داده شده در تصویر می باشد، به گونه ای که **سیم قرمز به قطب مثبت** و **سیم مشکی به قطب منفی** باتری متصل گردد و با پیچ و مهره داخل بسته بندی، کاملاً سفت شود و به منظور جلوگیری از اتصال یا کثیفی، به وسیله کاور لاستیکی روی ترمینال ها کاملاً پوشیده شود.

باتری های ارائه شده توسط شرکت پیشتاز موتور توس عمدتاً از نوع آب بندی شده ژله ای بوده که این گونه باتری ها به گونه ای طراحی شده است که نیازی به اضافه نمودن آب مقطر و اسید ندارند.

چنانچه باتری موتورسیکلت شارژ نشود و در زدن استارت با مشکل مواجه بودید، پس از اطمینان از سلامت سیستم برق موتورسیکلت، باتری نیاز به تعویض دارد.



از آنجائیکه شرکت پیش‌تاز موتور توس از باتری‌های با کیفیت و دارای تأییدیه استاندارد استفاده می‌نماید و عدم امکان کنترل میزان کارکرد باتری از روی مشخصات ظاهری آن، این شرکت در مقابل خرابی باتری‌ها هیچ‌گونه خدماتی ارائه نمی‌دهد.

باتری‌های ژله‌ای ارائه شده توسط شرکت پیش‌تاز غیر قابل تعمیر بوده لذا از اضافه نمودن اسید یا باز نمودن آن خودداری نمایید.

باتری کهنه خود را به فروشندگان باتری جهت بازیافت تحویل داده و از نگهداری آن در مکان‌های در بسته به دلیل خاصیت انفجاری گازهای خروجی از آن خودداری به عمل آورید.

۱۲- تعویض فیوز

محفظه فیوز این موتورسیکلت که در سمت عقب باتری قرار دارد دارای ۴ عدد فیوز خشابی ۱۵A و ۲۰A و همچنین ۲ عدد فیوز پدکی است.

به منظور تعویض فیوز اصلی، محفظه فیوز را باز نموده و فیوز را تعویض کنید.

توجه داشته باشید که فیوز یک وسیله محافظتی است و سوختن فیوز ناشی از وجود اتصال کوتاه در سیستم الکتریکی موتورسیکلت یا گرم شدن بیش از حد سیم‌کشی است لذا از تعویض فیوز بدون بررسی علت سوختن آن جدا خودداری نمایید. اگر رشته فلزی هر کدام از فیوزها قطع شده باشد نشان می‌دهد که فیوز سوخته است و بایستی با فیوز سالم تعویض گردد.

در هنگام تعویض فیوز حتماً سوئیچ اصلی موتورسیکلت در وضعیت خاموش (X) قرار داشته باشد. فیوز تعویضی بایستی کاملاً مشابه فیوز سوخته شده باشد و هرگز سرسیم اصلی برق را، حتی با قرار دادن تک رشته سیم متصل نکنید تا موتورسیکلت شما در برابر اتصال کوتاه یا آتش‌سوزی مقاوم باقی بماند.





225 Kpa-32 PSI



225 Kpa-32 PSI

225 Kpa-32 PSI



280 Kpa-36 PSI

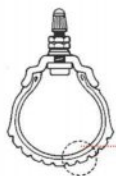

2 mm

1.6 mm

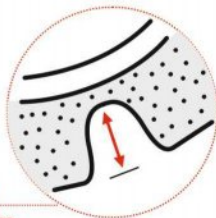

۱۳- تنظیم باد لاستیک‌ها

به منظور افزایش طول عمر لاستیک‌ها، میزان باد لاستیک‌های جلو و عقب را بازرسی نمایید.

چنانچه میزان باد لاستیک کافی نباشد فرسایش لاستیک افزایش یافته و کنترل موتورسیکلت در جاده را تحت تأثیر قرار می‌دهد.

باد زیاد لاستیک نیز منجر به کاهش سطح تماس آن با جاده شده و ممکن است باعث سُر خوردن موتورسیکلت شود. بنابراین نگه داشتن میزان باد لاستیک در مقدار تعیین شده ضروری است. تنظیم باد در زمانیکه لاستیک‌ها کاملاً سرد هستند انجام گیرد.

این موتورسیکلت برای دو راکب طراحی شده و حداکثر وزن قابل تحمل توسط موتورسیکلت ۱۵۰ کیلوگرم می باشد.

هنگامی که لاستیک‌ها سائیده شوند میزان کنترل پذیری موتورسیکلت به شدت کاهش می یابد. در این صورت احتمال بروز خطر وجود دارد. لذا چنانچه عمق شیارهای لاستیک جلو کمتر از ۱/۶ میلی متر و شیارهای لاستیک عقب کمتر از ۲ میلی متر باشد لاستیک‌ها را تعویض کنید.



۱۴- تنظیم کمک فنر عقب

کمک فنر عقب این موتور سیکلت قابلیت تنظیم دارد که می توان آن را بر حسب نوع جاده، تعداد سرنشین و میزان بار حمل شده توسط موتور سیکلت تنظیم نمود.
تنظیم کمک فنر عقب با شل و سفت کردن مهره پایین انجام می شود.

توجه شود که این موتورسیکلت دارای یک کمک فنر عقب می باشد.

۱۵- توصیه های ایمنی در عدم استفاده از موتورسیکلت به مدت طولانی

- ۱- چنانچه تصمیم به عدم استفاده از موتورسیکلت خود برای مدت طولانی را دارید توصیه های ایمنی زیر را جهت حفظ سلامت آن بکار ببندید.
- ۱- قبل از نگهداری موتورسیکلت برای مدت طولانی، چنانچه نیاز به تعمیرات یا تنظیماتی دارد حتماً انجام دهید؛ زیرا ممکن است پس از گذشت زمان طولانی و هنگام استفاده مجدد از آن، وجود عیوب در موتورسیکلت فراموش شود.
- ۲- مخزن سوخت را خالی نموده و درب آن را محکم ببندید.

از آنجائیکه بنزین بسیار قابل اشتعال است تخلیه بنزین در مکانی باز و به دور از هرگونه شعله باشد. و از کشیدن سیگار اکیدا خودداری نمایید.



- ۳- بست های باتری را جدا نموده، باتری را خارج کرده و در مکانی دور از انجماد و نور مستقیم خورشید نگهداری نمایید.
- ۴- موتورسیکلت را در سایه و در مکانی خشک که احتمال افتادن اشیاء سنگین بر روی آن نباشد قرار دهید.
- ۵- موتورسیکلت را در وضعیت جک قرار داده و با قرار دادن جسمی در زیر آن، به گونه‌ای عمل شود که حتماً دو چرخ آن از سطح زمین جدا شود.
- ۶- موتورسیکلت را کاملاً تمیز نموده و چادر مخصوصی که در لوازم جانبی موتورسیکلت در اختیار شما قرار داده شده است را بر روی آن بکشید.

۱۶- عیب یابی

چنانچه موتورسیکلت روشن نمی شود موارد زیر را کنترل نمایید.

- ۱- بررسی شود که میزان بنزین کافی در باک وجود داشته باشد.
 - ۲- بررسی شود که پمپ بنزین کار می کند (به این منظور در هنگام باز کردن سوئیچ، صدای پمپ شنیده می شود و پس از مدتی قطع می شود) .
 - ۳- با مطمئن شدن از رسیدن بنزین به سوزن انژکتور ، سیستم جرقه زنی کنترل شود.
 - ۴- درپوش شمع را باز نموده و در حالتی که سوئیچ باز است، نزدیک شمع نگه دارید و استارت بزنید تا از وجود جرقه مطمئن شوید .
 - ۵- چنانچه جرقه به رنگ آبی را مشاهده نکردید، جهت رفع عیب، موتورسیکلت را به نزدیک ترین نمایندگی خدمات پس از فروش ببرید.
- چنانچه عملکرد انجین و سیستم انژکتوری موتور سیکلت از حالت نرمال افت کرده باشد، به نمایندگی های مجاز خدمات پس از فروش مراجعه شود.

لوازم جانبی موتورسیکلت



باتری به همراه پیچ اتصال ترمینال ها



چادر موتورسیکلت



آینه ها



کلاه ایمنی با لوگوی پیشاز



کوله ورزشی



دفترچه راهنما و کارت گارانتی



نصب لوازم جانبی

در صورتی که محصولات پشیتاز موتور را از نمایندگی‌های مجاز خریداری نمایید، نماینده موظف است که لوازم جانبی را بر روی موتور سیکلت بصورت رایگان مونتاژ نماید.

آینه‌ها را مطابق تصویر مقابل در مکان خود نصب نمایید. در مونتاژ آینه دقت شود تا رزوه‌های روی فرمان را خراب نکند. سپس با استفاده از مهره روی آینه آن را در مکان خود سفت نمایید.



ردیف	نام نماینده	شهر	کد نمایندگی	تلفن همراه	تلفن ثابت	آدرس
۱	نمایندگی مرکزی	مشهد	۲۰۲۰	۰۹۱۵۵۳۳۰۸۳۸	۰۵۱-۳۸۵۴۴۰۳۸	خیابان ۱۷ شهریور، بین ۱۷ شهریور ۳۷ و ۳۹
۲	هادی الله بیگی	مشهد	۲۰۱۰	۰۹۱۵۱۱۰۹۰۹۴	۰۵۱-۳۳۴۴۴۱۴	خیابان فدائیان اسلام، بین فدائیان ۱۷ و ۱۹، پلاک ۴۵۵
۳	جواد دنیار	مشهد	۲۰۱۱	۰۹۱۵۰۰۵۵۵۸۹	---	خیابان رسالت، بین رسالت ۱۰ و ۱۲، پلاک ۷۸
۴	حسن بناء	خواف	۲۰۱۲	۰۹۱۵۹۳۰۴۹۰۵	۰۵۱-۵۴۲۲۷۲۷۸	خیابان وحدت اسلامی
۵	محمود یزدهی	قوچان	۲۰۱۴	۰۹۱۵۸۲۵۷۰۶۵	۰۵۱-۴۷۲۳۰۳۸۵	ابتدای بلوار آیت الله ذبیحی، سمت راست
۶	محمود محکم	تایباد	۲۰۱۵	۰۹۱۵۳۲۸۰۱۶۸	۰۵۱-۵۴۵۲۰۹۴۱	حاشیه میدان مولانا
۷	شهرام نمازی	نیشابور	۲۰۱۷	۰۹۳۵۳۵۸۸۸۴۳	۰۵۱-۴۳۴۵۱۹۸۲	انتهای سی متری طالقانی، ابتدای خیابان شریعتی، پلاک ۷
۸	مجتبی عرب عامری	سبزوار	۲۰۲۲	۰۹۱۵۳۷۱۸۱۵۷	۰۵۱-۴۴۴۴۱۴۹۰	خیابان شهید خوشبین، بین خوشبین ۵ و ۷
۹	عیسی عرب صاحبی	گناباد	۲۰۲۴	۰۹۱۵۵۳۳۹۵۱۸	۰۵۱-۵۷۲۲۸۴۵۸	خیابان سعدی، نبش سعدی ۱۰/۱
۱۰	محسن وثوقی	تربت حیدریه	۲۰۳۶	۰۹۲۳۳۰۹۷۶۱۹	۰۵۱-۵۲۳۳۲۹۴۰	ابتدای خیابان شهید رجایی، بین شهید رجایی ۱۳ و ۱۵، پلاک ۱۸۷
۱۱	مهدی طالبی مقدم	قاین	۱۹۱۰	۰۹۱۵۵۶۲۸۶۱۶	۰۵۶-۳۲۵۲۱۸۱۹	خیابان شهید رجایی، بین شهید رجایی ۵ و ۷
۱۲	مهرداد عاملی	بیرجند	۱۹۱۱	۰۹۱۵۹۶۲۷۳۸۸	---	میدان امام خمینی، خیابان جمهوری ۱۵، سمت راست
۱۳	مهدی باباگلی	اصفهان	۱۱۱۰	۰۹۱۳۳۲۹۰۸۷۰	۰۳۱-۳۳۴۴۹۵۸۵	خیابان مسجد سید، ابتدای خیابان طیب، کلینیک فنی مهدی
۱۴	مهدی سوداگری	زاهدان	۲۵۱۲	۰۹۱۵۹۹۰۹۵۰۹	---	خیابان سعدی، نبش مرادقلی
۱۵	نادر ملاحسین زاده	کرمان	۲۰۱۰	۰۹۱۳۸۴۲۸۶۱۵	---	بلوار سرباز، نبش سرباز ۷
۱۶	مسلم فجر	گرگان	۳۳۱۰	۰۹۱۱۲۷۱۹۲۹۵	۰۱۷-۳۲۶۸۰۲۴۹	میدان شهدا، خیابان راه آهن، داخل کاراژ شمشیری
۱۷	طواق محمد وحیدی	گنبد کاووس	۳۳۱۲	۰۹۱۱۲۷۶۶۶۶۶	---	انتهای خیابان میهن غربی
۱۸	رضا مقداری	طیس	۴۰۱۰	۰۹۱۳۱۵۵۴۴۰۱	۰۵۶-۳۲۸۲۸۸۱۸	خیابان نواب صفوی، جنب اداره دارایی
۱۹	وحید زمانی	یزد	۴۰۱۲	۰۹۱۳۳۱۶۱۸۱	۰۳۵۳-۳۵۲۴۳۵۹۵	۵۲ متری امام شهر، روبروی پمپ بنزین
۲۰	محمد رجایی	خلیل آباد	۲۰۲۷	۰۹۱۵۳۲۵۷۴۷	---	خلیل آباد میدان امام حسین اسب آهنی
۲۱	سعید ایومن	فردوس	۱۹۱۲	۰۹۱۵۳۲۵۷۵۰۹	۳۲۷۳۰۴۹۲-۰۵۶	میدان جواد الا ثمه جوادالا ثمه ۱ پلاک ۴

نظرات، پیشنهادات، انتقادات و شکایات مشتریان همواره برای شرکت پیشتاز موتور توس ارزشمند و محترم بوده است. به همین منظور، بسترهای مناسبی ایجاد شده است و مشتریان محترم می توانند با یکی از روش های زیر با شرکت در ارتباط باشند:

تماس تلفنی با واحد خدمات پس از فروش به شماره: ۰۵۱-۳۲۴۰۰۰۵۸ و ۰۹۱۵۵۳۳۰۸۳۸
ارسال پیامک به شماره: ۱۰۰۰۵۱۱۲۲۱۱۷۱۷
ارسال فکس به شماره: ۰۵۱-۳۲۴۰۰۰۵۹
ارسال نامه به کد پستی شماره: ۹۱۹۷۹۹۲۶۴۱
ارسال ایمیل به آدرس: info@pishtazmotor.com
مراجعه به وب سایت شرکت به آدرس: www.pishtazmotor.com
مراجعه به کانال تلگرام به آدرس: telegram.me/pishtazmotor
مراجعه به اینستاگرام شرکت به آدرس: pishtazmotor_co

فرم نظر خواهی

در صورت تمایل، اطلاعات زیر را تکمیل نموده و به آدرس شرکت پیشاز موتور توس ارسال نمایید.

..... نظرات، پیشنهادات، انتقادات و شکایات نام و نام خانوادگی :
..... آدرس محل کار یا منزل :
.....
..... شماره تلفن تماس :
.....	مشخصات موتورسیکلت
..... شماره شاسی :
..... شماره موتور :
..... تاریخ خرید موتورسیکلت :



پیش‌تاز
سهام من از زندگی



گروه صنعتی پیشتاز موتور توس

مشهد، میدان جانباز، برج پاز، ساختمان اداری شماره ۱
طبقه ۱۶، واحد ۱۶۰۷ کد پستی: ۹۱۹۷۹۹۲۶۴۱
تلفن: ۰۵۱-۳۷۰۵۸۹۴۰ فکس: ۰۵۱-۳۷۰۵۸۹۲۴

www.pishtazmotor.com

شماره پیامک خدمات: ۱۰۰۰۵۱۱۲۲۱۱۷۱۷

شماره تماس خدمات: ۰۵۱-۳۲۴۰۰۰۵۸

شماره امداد سیار: ۰۹۱۵ ۵۳۳ ۰۸۳۸

